

# Benelli

## Nova / SuperNova

Käyttöohje

Maahantuonti:



TEUVO LOUHSOLA OY

Niityläntie 3, 00620 Helsinki

P. 09-7249821

[info@teuvalouhisola.fi](mailto:info@teuvalouhisola.fi)

[www.teuvalouhisola.fi](http://www.teuvalouhisola.fi)

## Sisällys

Turvallisuusohjeet.....	2
Esittely .....	3
Takuu.....	3
Aseen kokoaminen (pakkauksestaan).....	3
Lataaminen.....	5
Ampuminen.....	6
Patruunan vaihtaminen patruunapesään.....	7
Käyttämättömien patruunoiden poistaminen.....	7
Ongelmia ammuttaessa.....	8
Patruunan valinta.....	8
Huolto.....	9
Aseen purkaminen puhdistusta ja huoltoa varten.....	9
Aseen kokoaminen puhdistuksen jälkeen.....	10
Toiminnan tarkistaminen.....	11
Perän korkeuden muuttaminen.....	12
Teleskooppitukki.....	13
Jatkomakasiini.....	14
Sisäpuolisin supistajaholkein varustettu piippu.....	15
Erityyppisten takatähtäinten säätö.....	16
Varaosat.....	17

## TURVALLISUUSOHJEET

### Ole hyvä ja lue tämä ennenkuin käsittelet asettasi.

Oheiset turvallisuusohjeet muistuttavat, että aseiden omistajana vastuu aseiden turvallisesta käsittelystä on sinun. Ampuma-aseet voivat olla vaarallisia ja voivat aiheuttaa vakavia vammoja, vaurioittaa omaisuutta tai aiheuttaa kuoleman, jos niitä ei käsitellä huolellisesti.

- 1) Älä koskaan suuntaa lataamatontakaan asetta kohteeseen, jota sinun ei ole tarkoitus ampua. Pidä piippu suunnattuna turvalliseen suuntaan esim. maahan.
- 2) Käsittele kaikkia ampuma-aseita niinkuin ne olisivat ladattuja.
- 3) Pidä sormesi pois liipasimelta, kunnes haluttu kohde on tähtäimessäsi.
- 4) Pidä varmistin päällä ja sormi pois liipasimelta, kun lataat asettasi tai poistat patruunoita aseestasi.
- 5) Ole aina ehdottoman varma maalitasi ja sen taustasta ennenkuin ammut, älä koskaan käytä maalisi taustana kovaa levyä tai vettä.
- 6) Älä koskaan anna tai ota asetta toiselta ellei lukko ole auki.
- 7) Varmista, että käyttämäsi patruunat ovat aseesi kaliberin mukaisia, tehdasvalmisteisiä ja moitteettomassa kunnossa.
- 8) Ennen ampumista, lukitse lataamattoman aseesi lukko taka-asentoon ja tarkista, ettei lataamattoman aseesi piipussa ole esteitä, kuten mutaa, likaa, lunta, rasvaa, öljyä tai muita vieraita aineita.
- 9) Ennenkuin aiot ampua millään sinulle vieraalla aseella varmista, että ymmärrät kuinka se toimii. Tietämättömyys saattaa aiheuttaa vakavia onnettomuuksia. Osallistu ohjattuihin ammuntakursseihin, kun aiot aloittaa lajin, jota et tunne.
- 10) Käytä kuulosuojaimia ja suojalaseja ampuessasi tai ammuntaa seuratessasi.
- 11) Pidä kätesi ja sormesi pois piipun suun läheltä välttääksesi loukkaantumiset ja palovammat.
- 12) Säilytä lataamatonta asetta ja patruunoita erillään ja lasten ulottumattomissa sekä lukkojen takana.
- 13) Vältä alkoholin käyttöä ennen ammuntaa ja ammunnan aikana.
- 14) Kun purat mitä tahansa ampuma-asetta ole varovainen erityisesti kovassa puristuksessa olevien jousten kanssa, jotka vapautuessaan saattavat aiheuttaa henkilövahinkoja.
- 15) Älä koskaan lainaa asettasi henkilölle, joka ei tunne ylläolevia varoituksia.

## MUISTA:

**AMPUMA-ASE PYSTYY VIEMÄÄN SINULTA TAI JOLTAIN TOISELTA HENGEN! OLE HUOLELLINEN ASEESI KANSSA - ONNETTOMUUS ON LÄHES AINA SEURAUSTA TURVALLISUUSOHJEIDEN NOUDATTAMATTA JÄTTÄMISESTÄ.**

## VAROITUS:

**ASEIDEN PURKAMINEN HUONOSTI ILMASTOIDUSSA TILASSA, ASEIDEN PUHDISTAMINEN TAI PATRUUNOIDEN KÄSITTELY SAATTAA AIHEUTTAA ALTISTUMISTA LYIJYLLE, JONKA TIEDETTÄÄN AIHEUTTAVAN SYNNYNNÄISIÄ EPÄMUODOSTUMIA, PERINTÖTEKIJÖIDEN MUUTOKSIA JA MUITA VAKAVIA VAMMOJA. HUOLEHDI AINA RIITTÄVÄSTÄ ILMANVAIHDOSTA. PESE KÄTESI HUOLELLISESTI ALTISTUMISEN JÄLKEEN.**

## Esittely

Kiitos kun valitsit tuotteemme: SuperNova pumppuhauikon!

Tuote on suunniteltu Benelli Armi S.p.A:n tutkimus- ja kehityskeskuksessa, kehittelijoinään alansa asiantuntijat, joiden tekninen tietotaito ja suunnittelutyön täsmällisyys ovat huippuluokkaa.

Osien pieni määrä, äärimmäisen yksinkertainen toimintaperiaate, ainutlaatuisella pyörähtävällä sulkukappaleella varustettu lukko tekevät Benelli-pumppuhauikoista erittäin luotettavia ja käytännöllisiä, helppoja purkaa ja huoltaa, joten niitä voidaan pitää uudenaikaisimpina, tarkimpina, turvallisimpina, nopeimpina ja tyylikkäimpinä tällä hetkellä myynnissä olevista pumppuhauikoista.

## Takuu

**Voimassa vain aseisiin (haulikot ja kiväärit), jotka ostettu 1.9.2020 tai sen jälkeen:**

uudella Benelli aseellasi (haulikot ja kiväärit) on 10 vuoden takuu ostopäivästä alkaen. 10 vuoden takuu kattaa aseiden toiminnan kannalta olennaisten metalliosien materiaali- ja valmistusvirheet. BE.S.T.-käsitellyille piipuille ja osille (tietyissä malleissa) myönnettävä takuu on 25 vuotta. Saadaksesi Benelli Takuut on ase rekisteröitävä valmistajan internetsivuilla (<https://www.benelli.it/fi>) 30 päivän kuluessa ostopäivästä. Yksityiskohtaiset takuehdot löytyvät samasta osoitteesta tai maahantuojan sivuilta: [www.teuvolouhisola.fi/asiakkaille/takuuasiat](http://www.teuvolouhisola.fi/asiakkaille/takuuasiat).

## Aseen kokoaminen (pakkauksestaan)

Ase on pakkauksessa kahdessa osassa (kuva 1):

- **tukki-lukonkehys-lukko-etutukki** yksikkö
- **piippu** yksikkö. Irroita piipusta punainen logo/malli-tunniste ennen aseiden käyttöönottoa (kuva 2).

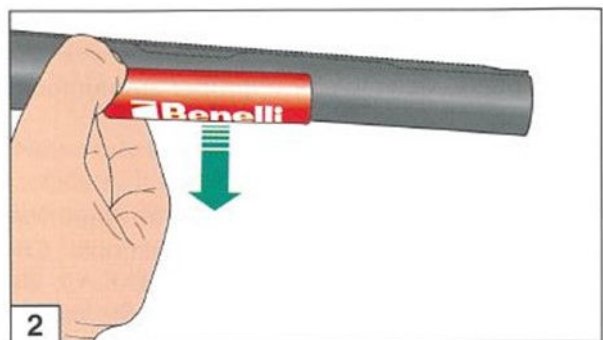
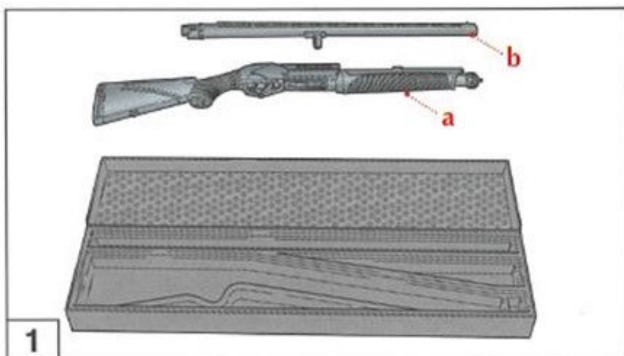

Laita varmistin päälle: Varmistin on päällä kun punainen rengas ei ole näkyvissä (kuva 3).

Kuva 3 A Kun varmistimen punainen rengas näkyy on varmistin pois päältä ja ase ampumavalmis.

Kuva 3 B Kun varmistimen punainen rengas ei näy on varmistin päällä.

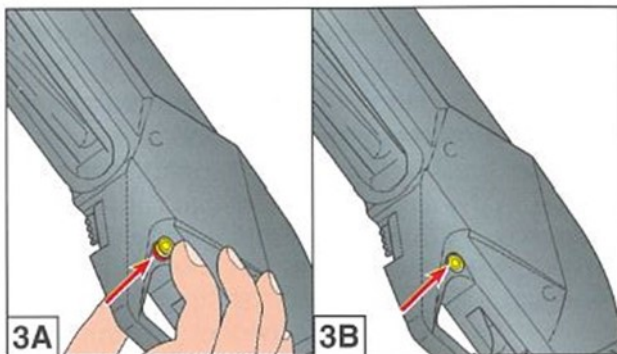

Seuraavia ohjeita on noudatettava, jotta ase tulee oikein kootuksi:

- 1) Ota asees runko-osa käteesi ja kierrä etutukin tulppa auki (kuva 4).

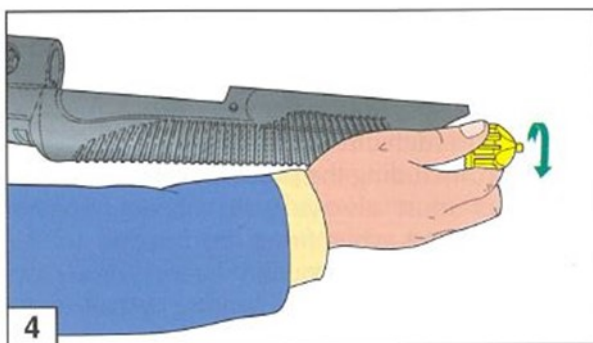

Jos aseessa on jatkomakasiini irroitetaan se tässä vaiheessa. Lue jatkomakasiiniin liittyvät ohjeet kohdasta "jatkomakasiinit" ennen kuin jatkat.

- 2) Ota asees runko-osa (tukki-lukonkehys-lukko) käteesi ja pidä sitä vaakasuorassa asennossa. Ota piippu toiseen käteesi ja ohjaa piipun jatke lukonkehukseen ja varmista samalla, että piipun keskivaiheilla oleva sidosrenas menee makasiiniputken ympärille (kuva 5).
- 3) Helpottaaksesi piipun paikoilleen laittamista, paina lukon lukitus vipua nuolen osoittamaan suuntaan (kuva 5) ja työnnä piippu paikoilleen.
- 4) Kierrä etutukintulppa paikoilleen (kuva 6).

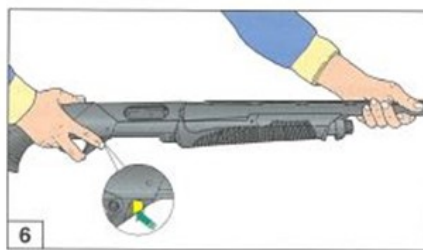
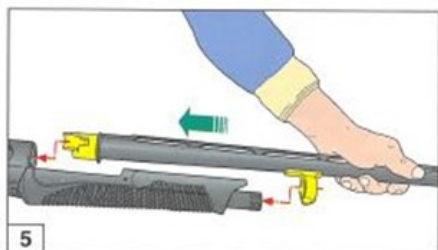

5) Kiristä niin, että piippu on kiinteästi paikallaan lukkorunkoa vasten (kuva 7-8).

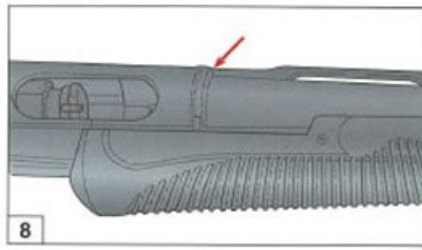
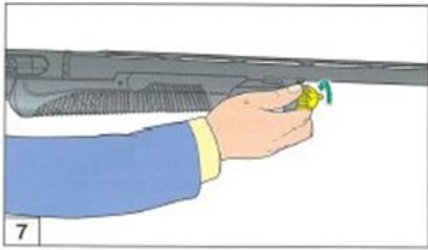

## Lataaminen

Makasiiniin mahtuu kolme 3"1/2 patruunaa tai neljä 3" tai 2"3/4. Koko kapasiteetti neljä tai viisi patruunaa, kun patruunapesässä oleva panos lasketaan mukaan.

Aseen lataaminen:

### Menetelmä A:

Varmista ase painamalla liipasinkaaren takaosassa oleva nuppi sisään niin, ettei punainen osa ole näkyvissä. Viritä vasara, jotta patruunat voi laittaa makasiiniin.

Huom! Pidä sormet pois liipasimelta.

- 1) Lukko suljettuna ja vasara viritettynä käännä ase ylösalaisin (pidä piippu kokoajan suunnattuna turvalliseen suuntaan).
- 2) Työnnä patruuna makasiiniin (kuvat 9-10). Patruunanpidätin estää patruunaa pääsemästä pois makasiinista. Jatka samalla tavalla, kunnes makasiini on täynnä. Tässä vaiheessa ase ei laukea ellei patruunaa laiteta piippuun.
- 3) Paina lukon lukitusvipua ylöpäin ja avaa lukko vetämällä etutukki täysin auki (kuva 11). Ensimmäinen patruuna makasiinista tulee patruunannostajalle ja siirtyy patruunapesään, kun lukko suljetaan työntämällä etutukki taas täysin kiinni. Ase on nyt ladattu ja ampumavalmis.
- 4) Makasiinista patruunapesään siirtyneen patruunan tilalle voi halutessaan laittaa vielä yhden patruunan.

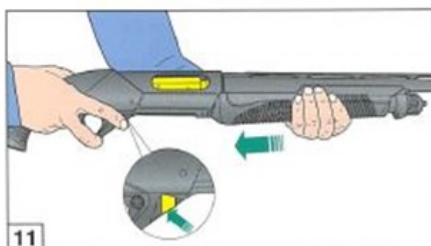
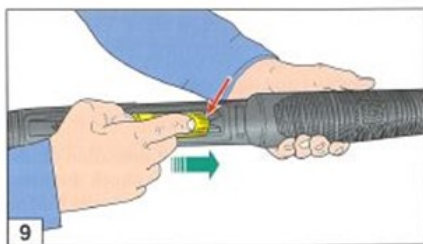

### Menetelmä 8:

- 1) Paina lukon lukitusvipua ylöspäin ja avaa lukko vetämällä etutukki täysin auki (kuva 11). Laita patruuna hylkyaukon kautta patruunapesään (kuva 12) ja sulje lukko työntämällä etutukki täysin kiinni (kuva 13 ja 14). Patruunapesä on nyt ladattu patruunalla.

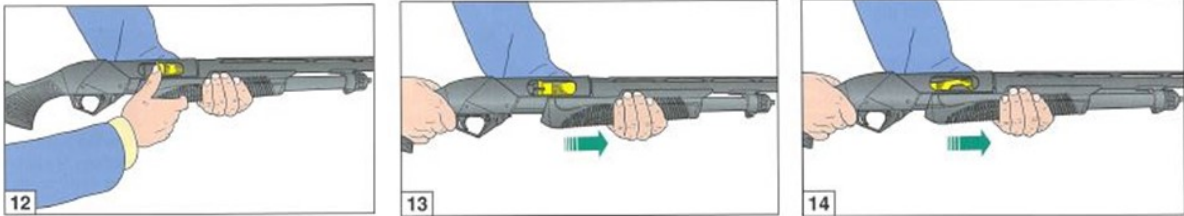

- 2) Käännä ase ylösalaisin kuten näytetty kuvassa 8. (pidä piippu kokoajan suunnattuna turvalliseen suuntaan),
- 3) Työnnä patruuna makasiiniin (kuvat 8-9). Patruunanpidätin estää patruunaa pääsemästä pois makasiinista. Jatka samalla tavalla, kunnes makasiini on täynnä.

**Varoitus: Pidä ase aina suunnattuna turvalliseen suuntaan tämän toimenpiteen aikana, vaikkakin se on varmistettu.**

**Ase on nyt ladattu;** kun varmistin painetaan pois päältä eli punainen osa tulee näkyviin, on ase käyttövalmis.

### Ampuminen

- 1) Paina varmistin pois päältä.
- 2) Siirrä sormi liipaisimelle ja vedä liipaisimesta ampuaksesi ensimmäisen laukauksen.
- 3) Lukko vapautuu automaattisesti laukauksen jälkeen.
- 4) Vedä etutukki taka-asentoon, jolloin lukko aukeaa ja ammuttu patruuna lentää aseesta ja uusi patruuna siirtyy makasiinista patruunannostajalle.
- 5) Työnnä etutukki täysin kiinni, jolloin patruunannostajalla oleva patruuna siirtyy patruunapesään.
- 6) Liipasimen on vapauduttava jokaisen laukauksen jälkeen, jotta uudelleen laukaiseminen on mahdollista.
- 7) Vetäessäsi uudelleen liipaisimesta ase laukeaa jälleen ja uudelleen lataaminen edellä kerrotuilla tavalla on jälleen mahdollista ja näin voidaan jatkaa ampumista niin kauan kuin makasiinissa riittää patruunoita.
- 8) Kun lopetat ammunnan, laita varmistin päälle ja vedä etutukki taka-asentoon jolloin lukko aukeaa. Tarkista että patruunapesä, patruunannostaja ja makasiini varmistuaksesi siitä että ase on todella tyhjä.

## Patruunan vaihtaminen patruunapesään - ja mag-stop nappi

Laita varmistin päälle ja suuntaa piippu turvalliseen suuntaan. Muista pitää sormi pois liipaisimelta.

Poistaaksesi ampumattoman patruunan patruunapesästä ilman että uusi patruuna makasiinista siirtyy patruunannostajalle toimi seuraavien ohjeiden mukaisesti.

- 1) tue aseesi tukki lonkkaasi vasten. Ota etummaisella kädellä ote etutukista siten, että yletyt painamaan etutukin keskikohdalla olevaa mag-stop nappia. Paina lukon lukitusvivusta ja vedä etutukkia taaksepäin noin 5 cm:n verran. Kun lukko on vähän auki ja etutukki hieman taaksepäin vedetty paina mag-stop nappi pohjaan ja vedä etutukki aivan taakse; Patruunapesässä ollut patruuna lentää ulos aseesta (kuva 15), mutta uusipatruuna makasiinista ei siirry patruunannostajalle.
- 2) laita haluttu patruuna hylkyaukon kautta patruunapesään (kuva 16). Sulje lukko. Ase on nyt ladattu ja ampumavalmis kun varmistimen painaa pois päältä.



## Käyttämättömien patruunoiden poistaminen

Kun poistat käyttämättömiä patruunoita aseesta, pidä aseesi aina suunnattuna turvalliseen suuntaan ja varmistettuna.

### A) Käsin

Poistaaksesi käyttämättömät patruunat:

- 1) Paina lukon lukitusvipua ja vedä etutukkia hitaasti taaksepäin noin 5cm:n verran ja paina etutukissa oleva mag-stop nappi pohjaan.
- 2) Kun vedät etutukin täysin auki lentää ampumaton patruuna hylkyaukosta. Voit laittaa kätesi hylkyaukon eteen ja napata uloslentävän patruunan käteesi ettei se pääse putoamaan maahan.

Tarkista että patruunapesä on todella tyhjä.

- 3) Sulje etutukki ja käännä ase ylösalaisin kuten kuvassa 17.
- 4) Työnnä patruunannostaja ylös ja paina etusormella syöttöaukon vasemmassa laidassa näkyvää patruunanpidätintä etuosastaan runkoon päin (kuva 17). Yksi patruuna kerrallaan tulee ulos makasiinista. Patruunanpidätintä on painettava erikseen jokaista poistettavaa patruunaa varten.
- 5) Tarkista vielä lopuksi ettei piipussa, patruunannostajalla tai makasiinissa ole patruunoita.



## **B) Pumppu-toimintaa apuna käyttäen**

- 1) Paina lukon lukitusvipua ja vedä samanaikaisesti etutukki täysin taakse. Patruunapesässä ollut patruuna lentää ulos hylkyaukosta.
- 2) Sulje lukko työntämällä etutukki eteen; näin uusi patruuna makasiinista siirtyy patruunapesään.
- 3) Paina taas lukon lukitusvipua ja vedä samanaikaisesti etutukki taakse. Patruunapesässä ollut patruuna lensää ulos hylkyaukosta.
- 4) Toista vaiheet 2 ja 3 kunnes kaikki aseessa olleet patruunat on poistettu.

**Huom: Varmista että poistettavat patruunat putoavat "turvalliseen" paikkaan kun poistat niitä aseestasi.**

## **Ongelmia ammuttaessa**

**Muutama neuvo, joita noudattamalla saat parhaan mahdollisen hyödyn Benelli-pumppuhaulikostasi**

### **Jos ase ei laukea:**

- a) Tarkista onko varmistin päällä. Jos on, siirrä se ampuma-asentoon.
- b) Tarkista että patruunapesässä on patruuna. Jos ase ei ole ladattu, lataa se ohjeiden mukaan.
- c) Tarkista että makasiinintulppa on tiukasti kiinni ja lukitsee piipun tiiviisti lukkorunkoon (kuvat 7-8).
- d) Tarkista liipasinkoneisto ja puhdista sekä öljyä se tarvittaessa.

### **Etutukin tulppa**

Aseen kokoamisen jälkeen ja varsinkin muutaman laukauksen jälkeen tarkista, että etutukin tulppa jousineen on hyvin kiinni, eli että se lukitsee piipun tiiviisti runkoon.

## **Patruunan valinta**

Benelli SuperNova -pumppuhaulikolla voidaan ampua 70 mm (2" 3/4), 76 mm (3") ja 89 mm (3" 1/2) patruunoita, jotka on ladattu lyijy tai teräshauleilla. Täys- tai 3/4-suppeita supistajaholkkeja ei saa käyttää kun ammutaan teräshaulipatruunoita.

### **Varoitus!**

**-Älä koskaan ammu aseesi patruunapesää pidemmällä patruunoilla, sillä seuraamukset sekä ampujalle että aseelle saattavat olla vakavia.**

**-Kaikki Benelli-haulikot on koeistettu 1,370 bar:lla (Italian National Proof House, Gardone Valtrompia, Brescia)**



## Huolto

**Ennen Benellisi huoltamista varmista, ettei patruunapesässä tai makasiinissa ole patruunoita.**

Katso ohjeet lataamisesta ja käyttämättömien patruunoiden poistamisesta edellisiltä sivuilta.

### Seuraavat huoltotoimenpiteet ovat välttämättömiä:

- Piipun huolellinen puhdistus käytön jälkeen.
- Piipun ulkopinta on puhdistettava ja öljyttävä tai muutoin korroosiosuojattava jokaisen käyttökerran jälkeen.
- Supistajat on puhdistettava säännöllisesti. Tarkistathan aina ennen aseiden käyttöä että supistajat ovat kunnolla kiinni eli supistaja-avaimella kiristetty.
- Laukaisukoneistoon saattaa joutua pölyä ja roskia. Puhdista laukaisukoneisto säännöllisesti.
- Lukkoon saattaa myös kertyä likaa. Puhdista lukko pyyhkimällä aika ajoin.
- Pyyhi myös aseiden lukkorungon sisäpinta säännöllisesti.
- Paikat joihin sateella saattaa tiivistyä kosteutta tai valua vettä on hyvä avata ja puhdistaa / kuivata aika ajoin, ettei sinne jää kosteutta tai jopa vettä joka pakkasessa jäätyessään aiheuttaa ongelmia.
- käytä vain korkealuokkaisia asehoito ja korroosiosuoja tuotteita.
- älä koskaan säilytä asetta pussissa tai laukussa.

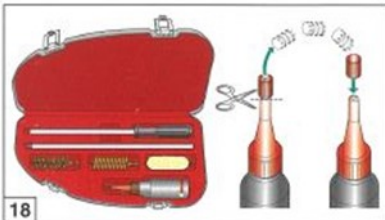

## Aseen purkaminen puhdistusta ja huoltoa varten

**Ennenkuin teet mitään toimenpiteitä Benellillesi varmista, ettei patruunapesässä tai makasiinissa ole patruunoita.**

Katso ohjeet lataamisesta ja patruunoiden poistamisesta edellisiltä sivuilta.

Noudata seuraavia ohjeita:

- 1) Jos lukko on auki, sulje se työntämällä etutukki eteen. Avaa etutukin tulppa (kuva 19).
- 2) Pidä aseiden runko-osasta kiinni vasemmalla kädelläsi ja tue se lonkkaasi vasten. Tartu oikealla kädellä piipusta ja irrota piippu rungosta vetämällä sitä eteenpäin (kuva 20).
- 3) Paina etutukin tulpan kärjessä olevalla tapilla liipasinkoneiston lukitussokat irti ja poista ne (kuvat 21-22).
- 4) Irrota liipasinkoneisto (kuva 23)
- 5) Käännä ase ylösalaisin ja nosta ohjaimia hiukan ja vedä etutukkia kevyesti taaksepäin. Näin ohjaimet irtoavat lukon koloista (kuva 24)

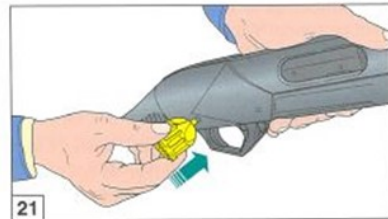
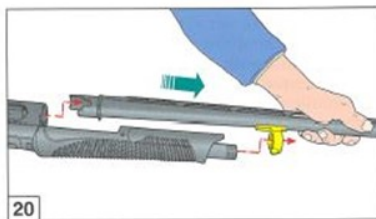
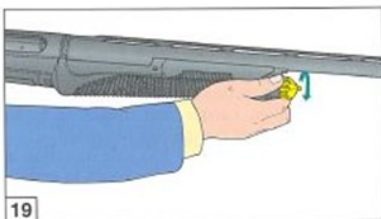

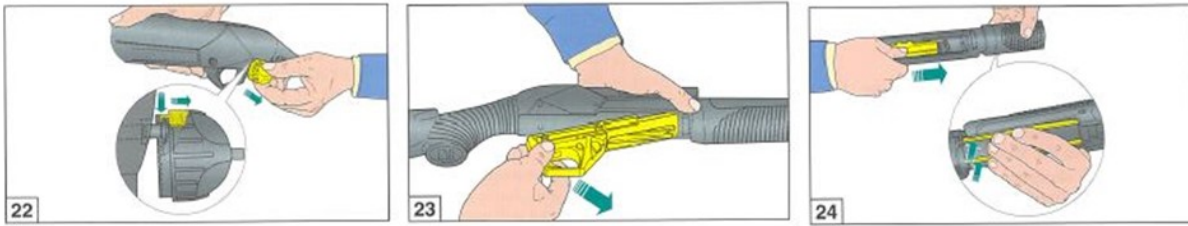

- 6) Ota lukko käteesi etusormen ja peukalon väliin ja purista sitä "kasaan" samalla kun nostat sen pois lukkorungosta (kuvat 25-26).
- 7) Vedä etutuki ohjaimineen irti lukkorungosta (kuva 27).

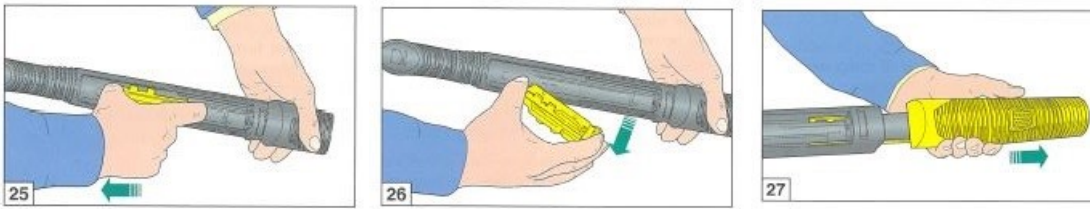

Jos haluat irroittaa iskuripiikin:

Irrota iskuripiikin pidätinsokka, mutta ole varovainen ettei iskuripiikki jousineen lennä lukosta. Voit sormillasi painaa hieman joustaa ja piikkiä vastaan (kuva 28).

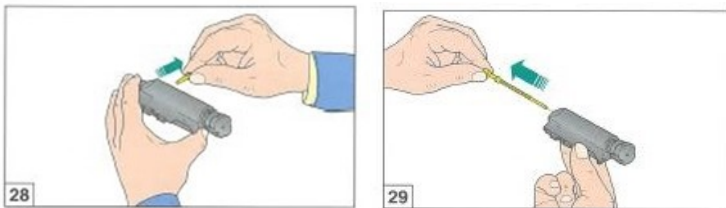

Poista iskuripiikki jousineen (kuva 29)

Ase on nyt kokonaan purettu ja kaikki osat on helposti tarkistettavissa ja puhdistettavissa.

Kun olet puhdistanut ja öljynnyt osat, kokoaminen tapahtuu seuraavasti:

- 1) Laita iskuripiikki jousineen lukkoon ja lukitse se lukitussokalla.
- 2) Ota lukko käteesi ja purista lukon etukappaletta sisään päin ja aseta lukko paikoilleen (kuvat 30-31).
- 3) Pidä asetta pystysuorassa-asennossaja aseta etutukin ohjaimet uriinsa (kuva 32).
- 4) Käännä ase vaakasuoraan asentoon ja toista kättäsi apuna käyttäen nosta ohjaimia hiukan, jotta saat ne asettumaan oikeille paikoilleen lukon uriin (kuva 33).

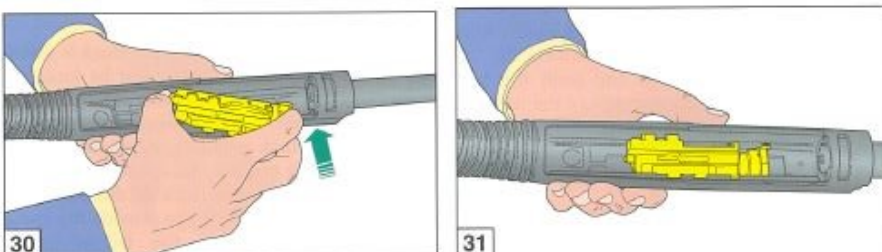

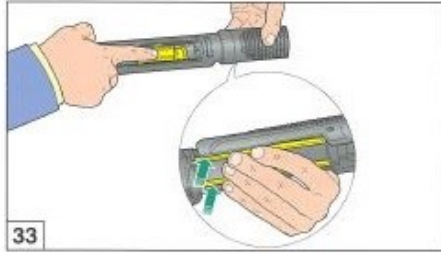
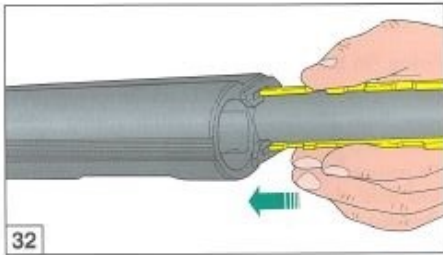

- 5) Tarkista vielä, että ohjaimet ovat asettuneet oikeille paikoilleen (kuvat 34-35).
- 6) Liu'uta etutukki etuasentonsa ja laita liipasinkoneisto paikoilleen (vasaran on oltava vireessä) lukkorunkoon niin, että asetat ensin liipasinkoneiston etuosan lukkorunkoa vasten ja sitten käännät takaosan lukkorungon sisään (kuvat 36-37).
- 7) Lukitse liipasinkoneisto sokilla, joista pidempi tulee etummaiseen reikään ja lyhyempi taimmaiseen (kuva 38).
- 8) Jatka kokoamista kuten kerrottu osiossa "Aseen kokoaminen (pakkauksesta)"

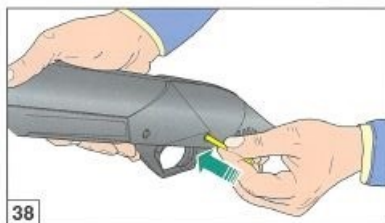
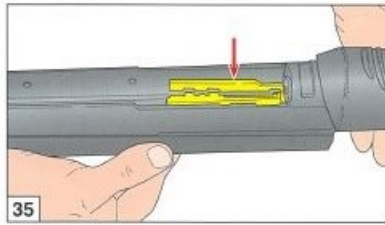
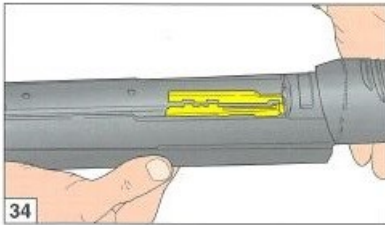

## Toiminnan tarkistaminen

Aseen kokoamisen jälkeen on aseiden toiminta syytä tarkistaa ja varmistua siitä että ase on oikein koottu ja toimii kuten pitääkin.

**Varoitus: katso ennen toiminnan tarkistamista ettei patruunapesässä, nostajalla tai makasiinissa ole patruunaa! Pidä piippu suunnattuna turvalliseen suuntaan tarkistustoimenpiteiden ajan.**

- 1) laita varmistin päälle ja sulje lukko työntämällä etutukki täysin etuasentoon. Lukon tulisi liikkua takertelematta, kun työntät etutukin eteen reippaalla voimalla.
- 2) Älä vielä paina lukon lukitusvipua vaan vedä etutukista taaksepäin. Lukon tulisi pysyä kiinni eli etutukin ei tulisi liikkua taakse.
- 3) Paina lukon lukisvipua; lukon tulisi vapautua.
- 4) Vedä etutukki täysin taakse ja työntä taas eteen. Lukon tulisi käydä takana, sulkeutua ja lukkiutua taas kiinni-asentoon.
- 5) Varmistin päällä; vedä liipasimesta. Ase ei saa lauetta.
- 6) Laita varmistin pois päältä; vedä liipasimesta. Aseen tulisi lauetta eli vasara vapautuu ja lukon tukisi niin ikään vapautua.
- 7) Vedä vielä kerran lukko auki eli etutukki taakse, sulje ase ja varmista että suljettuasi aseiden lukko varmasti lukittuu kiinni-asentoon. Vedä liipasimesta; vasaran ja lukon tulisi vapautua. Avaa lukko.

## Perän korkeuden muuttaminen

Ase toimitetaan tehtaalta varustettuna pudotuksella, joka sopii useimmille markkina-alueille. Ellei tämä pudotus tunnu sopivalta, voidaan mukana olevien säätölevyjen avulla muuttaa perää suuremmaksi tai jyrkemmäksi. Säätösarja sisältää yhden kiinnityslevyn (terästä) ja kolme muutoslevyä (muovia) (kuva 39). Toinen kiinnityslevy, yksi pudotuksen muutoslevy ja kallistuksen muutoslevy ovat aseessa. Jokainen levy on merkitty kirjaimella tai kirjainyhdistelmällä. Säätösarjan avulla saat muutettua perän pudotusta (neljä eri mahdollisuutta) sekä kallistettua sitä joko oikea- (DX) tai vasenkätiselle (SX) sopivaksi.

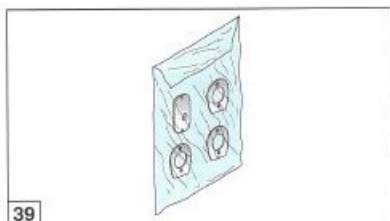

**Ennen kuin ryhdyt mihinkään toimenpiteisiin Benellisi kanssa, tarkista että patruunapesä ja makasiini ovat tyhjä.** Katso asean latausta ja patruunan poistamista koskevat ohjeet.

## PERÄNSÄÄTÖTAULUKKO

Tukin kallistuksen muutoslevy (muovia) 1 KPL	Tukin kiinnityslevy (terästä) 2 KPL	Pudotuksen muutoslevy (muovia) 4 KPL	Perän pudotuksen korkeus (mm) ja sivuvääryys (oik./vasen)
Tunnusmerkintä	Tunnusmerkintä	Tunnusmerkintä	
<b>DX</b>	<b>ZDX</b>	<b>Z</b>	50 +/-1 DX
<b>SX</b>	<b>ZSX</b>	<b>Z</b>	50 +/- 1 SX
<b>DX</b>	<b>ADX</b>	<b>A</b>	55 +/-1DX
<b>SX</b>	<b>ASX</b>	<b>A</b>	55 +/- 1 SX
<b>DX</b>	<b>BDX</b>	<b>B</b>	60 +/- 1 DX
<b>SX</b>	<b>B SX</b>	<b>B</b>	60 +/- 1 SX
<b>DX</b>	<b>CDX</b>	<b>C</b>	65 +/- 1 DX
<b>SX</b>	<b>CSX</b>	<b>C</b>	65 +/- 1 SX

DX = OIKEAKÄTINEN

SX = VASENKÄTINEN

Seuraavaksi on mietittävä, onko asean tukki sinulle liian jyrkkä vai liian suora. Jos se on liian suora, sinun on laskettava tukkia eli valittava aakkosissa seuraava säätöpala. (Esimerkiksi, jos aseessasi on pudotuksen muutoslevy jossa lukee "B", on valittava levy "C" ja vastaava tukin kiinnityslevy).

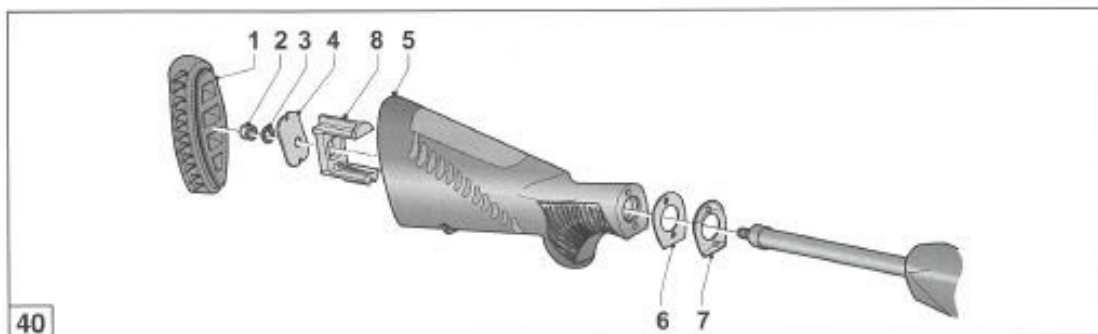

### Noudata seuraavia ohjeita (kuva 40):

- 1) Irrota perälevy (1) siten, että tartut sen alareunasta ja samanaikaisesti nostat ylöspäin ja vedät irti tukista (kuvat 41-43).
  - 2) Irrota perän kiinnitysmutteri (2) 13mm:n holkkiavaimella kiertämällä vastapäivään.
  - 3) Kun kiinnitysmutteri (2) on auki, irtoavat jousiprikka (3), tukin kiinnityslevy (4), tukki (5), kallistuksen muutoslevy (6) sekä pudotuksen muutoslevy (7) ja voit ottaa ne aseesta rekyyliputken ympäriltä.
- Kuvassa näkyvä osa 8 jää tukin sisään kiinteästi eikä sitä ole tarkoitus irrottaa sieltä.
- 4) Nyt voit asentaa valitsemasi pudotuksen muutoslevy (7) rekyyliputken ympärille asean runkoa vasten niin, että kirjain on tukkiin eli itseesi päin.
  - 5) Pujota seuraavaksi kallistuksen muutoslevy (6) rekyyliputken ympärille, niin päin että kirjainyhdistelmä (DX tai SX) on tukkiin eli itseesi päin.
  - 6) Pujota tukki paikalleen ja pidä asean piippu lattiaa vasten niin, että tukki pysyy paikallaan, kun asetat kiinnityslevyn (4) kohdalleen tukin sisään. Valitun kirjainyhdistelmän tulee jäädä näkyviin eli perälevyyn päin ja niin että se on luettavissa levyn yläreunassa.
  - 7) Laita sen jälkeen jousiprikka (3) ja mutteri (2) paikalleen ja kiinnitä tukki tukevasti.
  - 8) Kiinnitä perälevy (1) (kuva 43).

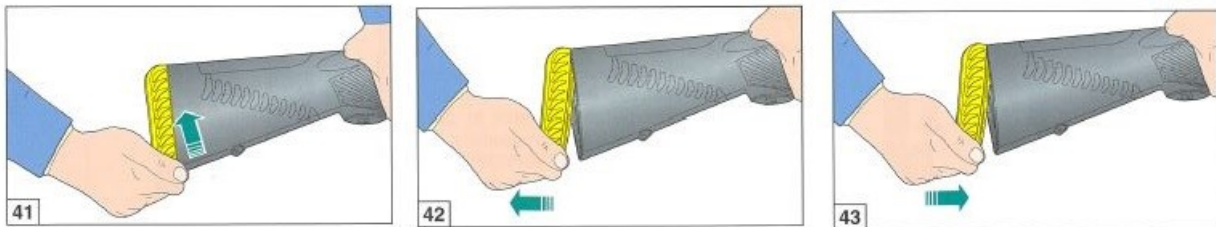

Tukin säätämiseksi on käytettävä aina samalla kirjaimella merkittyä kallistuksen muutoslevyä (6), pudotuksen muutoslevyä (7) ja tukin kiinnityslevyä (4). Eli esimerkiksi yhdistelmää C DX - C - DX.

**HUOM!** Kun olet kiinnittänyt tukin tarkista vielä, että tukki on suorassa lukkorunkoon nähden ja tiukasti kiinni. Tarkistus on hyvä tehdä uudestaan ensimmäisen ampumakerran jälkeen ja aina kun ase otetaan säilytyksestä ja jos tarpeen on se suoristettava ja kiristettävä ennen käyttöön ottoa.

Muista, että muuttaessasi asean perän korkeutta, muutat samalla osuapistettä. Tarkista aina muutoksen jälkeen kohdistustauluun tai muuhun taustaltaan suojattuun kohteeseen ampumalla, että tekemäsi säätö vastaa mittasuhteitasi ja ampumatyylisi vaatimuksia.

### Teleskooppitukki

- 1) Paina lukitusnappia ja vedä tukki taka-asentoon (kuvat 44-45).
- 2) Jos haluat irroittaa tukin kokonaan, paina lukitusnappia ja vedä voimaa käyttäen tukki irti (kuva 46).

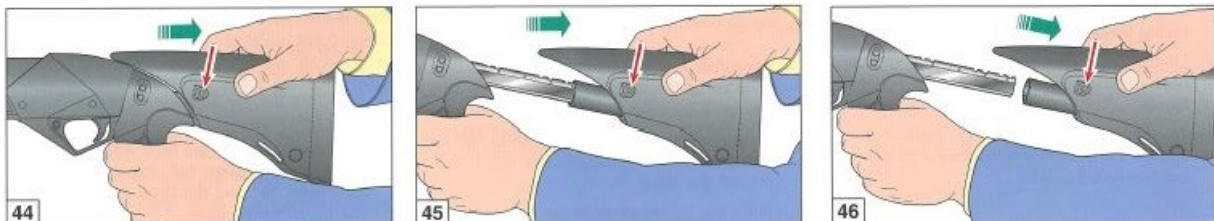

## Jatkomakasiini

Lyhyellä makasiinilla varustettuihin aseisiin on saatavana eri pituista jatkomakasiineja. Ne lisäävät 89mm:n patruunoiden kapasiteettia 1:stä 5:een patruunaan jatkomakasiinin pituudesta riippuen. Lyhyt jatkomakasiinipaketti sisältää: yhden kierreliittimen, yhden makasiinin jatko-osan ja yhden tulpan (kuva 48). Pidemmät jatkomakasiinipaketit sisältävät: yhden kierreliittimen, yhden makasiinin jatko-osan, yhden tulpan, yhden pitkän makasiinin jousen sekä makasiinin ja piipun välisen tuen (kuva 49).

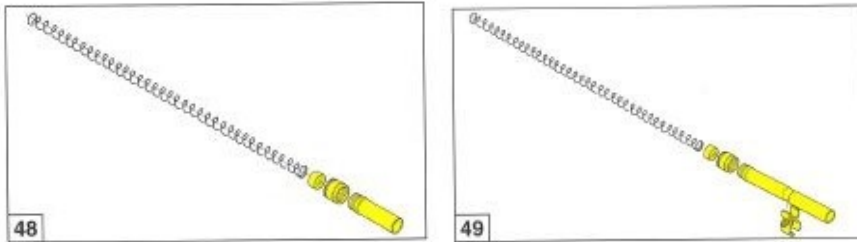

**Ennen kuin ryhdyt mihinkään toimenpiteisiin Benellisi kanssa, tarkista että patruunapesä ja makasiini ovat tyhjt.**

### **Varoitus!**

Kun asennat jatkomakasiinia, noudata erityistä varovaisuutta ja seuraavia ohjeita.

- Makasiininjousi on ehdottomasti otettava kiinni käsin, kun se alkaa vapautua aseesta. ettei se pääse karkaamaan kovalla voimalla. Jos jousi pääsee karkaamaan kovalla voimalla, se saattaa aiheuttaa vakavia silmä- tai muita vammoja.
- Käytä suojalaseja, kun asennat tai irroitat jatkomakasiinia.

### **Jatkomakasiinin asennus:**

- 1) Avaa makasiinin tulppa ja poista aseesta.
- 2) Poista makasiinin jousen pidätinrenkas sopivalla työkalulla.
- 3) Pitkää tai extra pitkää jatkomakasiinia asentaessasi vaihda jatkomakasiinin mukana toimitettu pidempi makasiininjousi vakiojousen tilalle.
- 4) Kierrä jatkomakasiini paikoilleen
- 5) Asenna piipun ja makasiinin välinen tuki paikoilleen ja kiristä ruuvillaan.



## Sisäpuolisin supistajaholkein varustettu piippu

Piiput toimitetaan supistajaholkein varustettuna.

**Ennen aseesi käsittelemistä varmista, ettei patruunapesässä tai makasiinissa ole patruunoita!** (Lue huolellisesti aseesi lataamista ja ampumattomien patruunoiden poistamista koskevat ohjeet).

Vaihtaaksesi tai puhdistaa sisäpuolisen supistajaholkin, toimi seuraavien ohjeiden mukaan:

1) Kierrä holkki kokonaan pois piipusta. Käytä sisäpuolisten holkkien avainta, joka kuuluu aseesi vakiotoimitukseen (kuva 56).

2) Jos kierreosa piipussa tai holkissa on likainen puhdista ne.

**Varoitus: Varmista ennen aseesi seuraavaa käyttökertaa, ettei holkkiavain ole unohtunut piipunpäähän.**

3) Laita haluttu supistajaholkki piippuun sileäpuoli edellä ja kierrä hoikkia aluksi käsin paikoilleen (kuva 57).

**Varoitus: oikein asennettu holkki ei jää piipunsuun ulkopuolelle.**

4) Lopuksi kiristä hoikkia sisäpuolisten holkkien avaimella (kuva 58).

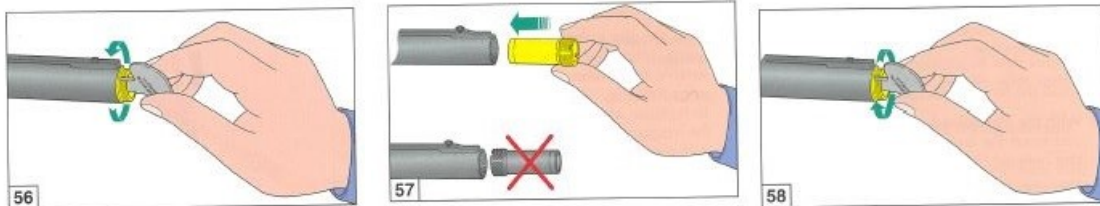

**Varoitus: Varmista ennen aseesi seuraavaa käyttökertaa, ettei holkkiavain ole unohtunut piipunpäähän.**

Puhdista holkit ja piipunsuussa olevat kiertet käytön jälkeen ja ennen kuin laitat aseesi säilytykseen.

## Benelli-supistajaholkkien merkinnät:

### Sisäpuoliset holkit:

Yksi lovi= Full = \* = 1/1-suppea

Kaksi lovia = Imp. Mod. = \*\* = 3/4-suppea

Kolme lovia = Mod. = \*\*\* = 1/2-suppea

Neljä lovia = Imp.Cyl. = \*\*\*\* = 1/4-suppea

Viisi lovia = Cyl. = \*\*\*\*\* = sylinteri

NO STEELSHOT = EI TERÄSHAULEJA

NO STEELSHOT = EI TERÄSHAULEJA

STEELSHOT OK= TERÄSHAULIT SALLITTU

STEELSHOT OK= TERÄSHAULIT SALLITTU

STEELSHOT OK= TERÄSHAULIT SALLITTU

### Ulkopuoliset holkit:

Kuten sisäpuoliset, mutta ei lovettu

EI TERÄSHAULEJA

## Eri tyyppisten takatähtäinten säätö

Aseen mallista piippuen siinä voi olla joku kuvissa esiintyvä takatähtäin.

Ennen säätää varmista ettei makasiinissa ja patruunapesässä ole patruunoita.

Kuvassa 60 esitetyn takatähtäimen säätö:

- 1) avaa tähtäimen edessä olevat lukitusruuvit kuusiokoloavaimella (kuuluu toimitukseen, kun aseessa tällainen tähtäin).
- 2) Siirrä tähtäintä vasemmalle, jos haluat osumapisteen siirtyvän vasemmalle. Siirrä tähtäintä oikealle, jos haluat osumapisteen siirtyvän oikealle. Kiristä tähtäimen edessä olevat ruuvit.

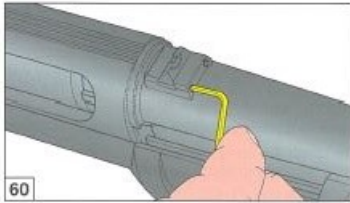

Kuvissa 61-64 esitettyjen takatähtäinten säätö:

### A) Sivuttaissäätö

Sivuttaissäätöruuvia voit säätää vaikka kolikolla. Säätöruuvi sijaitsee tähtäinten oikeassa kyljessä (kuvat 59-60). Säätöruuvin kääntäminen vastapäivään siirtää osumapistettä vasemmalle ja myötäpäivään käännettäessä osumapiste siirtyy oikealle.

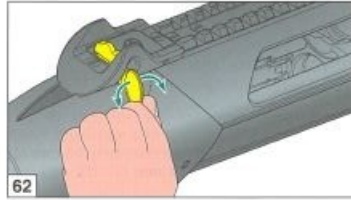
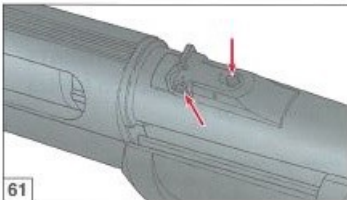

### B) Korkeussäätö

Korkeussäätöruuvi sijaitsee tähtäimen päällä ja sen säätäminen onnistuu esimerkiksi kolikolla (kuva 62). Korkeussäätöruuvin kääntäminen vastapäivään siirtää osumapistettä ylöspäin ja myötäpäivään käännettäessä osumapiste siirtyy alaspäin.

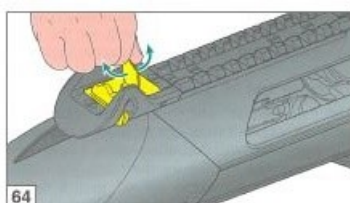
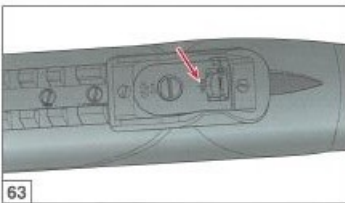



## **Varaosat**

Varaosiin liittyvät kuvat ja listat löydät alkuperäisestä käyttöohjeesta. Jos tarvitset varaosia ole yhteydessä maahantuojaan ja selvitä valmiiksi itsellesi tieto varaosan numerosta ja nimestä sekä ase mallista ja kaliperista, johon varaosan tarvitset.

## METSÄSTYS: URHEILU JA LUONTO

Ympäristö, ekologia ja luonto ovat asioita, jotka oikeutetusti koskevat, kiinnostavat ja huolestuttavat meitä kaikkia, erottelematta metsästäjiä ja niitä jotka eivät metsästä. Tehtävä, josta on huolehdittava yhdessä suuntana selvä päämäärä ja ennen muuta hyvää esimerkkiä näyttäen. Kaikki kunnan metsästäjät ja kansalaiset tietävät, että luontoa on kunnioitettava välttämällä roskaamista ja turhaa matkamuuhojen keräämistä luonnosta.

Vieläkin pahempien vahinkojen, kuten metsäpalojen ja muiden vaikeasti korjaantuvien vaurioiden aiheuttaminen, on estettävä.

Kaikki tämä koskee jokaista, mutta ennen muuta metsästäjiä, joka harrastaa mieliurheiluaan luonnon helmassa.

### MUUTAMA TÄRKEÄ NEUVO

Älä koskaan hävitä alueelta enempää eläimiä kuin on luvallista tai minkä luonnollinen lisääntyminen pystyy korvaamaan. Älä missään tapauksessa ammu enempää, minkä pystyt järkevästi käyttämään ravinnoksesi.

Älä koskaan riko luonnon lakeja äläkä sen maan lakeja jossa metsästät, ampumalla rauhoitettuja tai suojeltuja eläimiä, jotka ovat arvokkaita harvinaisuutensa vuoksi.

Kunnioita toisen omaisuutta ja maata. Metsästäjän tulisi muistaa, että hän on vieras, ja käyttäytyä sen mukaan.

Toimi aina yhteistyössä viranomaisten kanssa, jotka suojelevat metsää ja luontoa.

Nämä ovat pieniä ohjeita, joita noudattamalla metsästys muuttuu sosiaaliseksi toiminnaksi ja se on upea urheilumuoto luonnon helmassa.

## TURVALLINEN ASE ASETURVALLISUUDESSA

Jokainen metsästäjä tietää hyvin aseturvallisuuden merkityksen, mutta on hyvä taas kerran korostaa sen tärkeyttä, jottei tapahtuisi mitään sellaista, joka saisi mielipiteen kääntymään tätä upeaa urheilumuotoa vastaan.

Laki määrittelee useita perussääntöjä, mutta jokainen tietää, että on mentävä paljon pidemmälle, jotta mielenrauha on varmasti taattu.

**"Terve järki" takaa parhaan turvallisuuden.**

On kiinnitettävä huomiota paikkoihin, joissa metsästys tapahtuu ja käytettävien aseiden kantomatkat pitää aina tarkistaa. Huomioi myös kimmokkeet, kun alueella on kiviä, kallioita, sementtiä tai muuta kiinteää ainetta.

## KULTAISET SÄÄNNÖT, JOTKA PITÄISI AINA MUISTAA

Metsällä:

-Älä pidä asetta ladattuna, kun liikut vaikeassa maastossa, äläkä pidä sitä koskaan ladattuna varmistamattomana.

-Tyhjennä aseesi kun muita ihmisiä on seurassasi.

-Kun jahti päättyy, tyhjennä aseesi täydellisesti, myös makasiini.

Kotona:

-Ase on aina säilytettävä turvallisessa paikassa ja varmistin päällä.

-Ase on säilytettävä purettuna ja eri paikassa kun patruunat.

-Ase, patruunat ja aseenosat on säilytettävä tarkasti lukkojen takana ja aina poissa lasten ja vieraiden ulottuvilta.

Nämä ovat yksinkertaisia sääntöjä henkilökohtaisesta aseturvallisuudesta. BENELLI on työskennellyt vuosikausia lisätäkseen tätä henkilökohtaista turvallisuutta tuottamalla yhä kehittyneempiä turvallisuusjärjestelmiä.

## **METSÄSTYS JA YMPÄRISTÖ**

Miksi metsästää?

Tähän metsästäjät vastaavat kukin omien mieltymystensä mukaan. Yksi seikka on varma: metsästys on yhtä vanha kuin maailma ja se on syväälle juurtunut ihmiskunnan mieliin.

Nykyajan metsästäjän on vietävä muinaista perintöä eteenpäin kunnioittamalla tämän päivän sosiaali- ja kulttuuriarvoja.

Sopeutuminen näihin alati muuttuviin olosuhteisiin on tärkeä velvollisuus; joskin erittäin palkitseva velvollisuus.

Mielihyvä, joka tulee, kun saa tuntea olevansa osa luontoa, ja kun voi yhä uudelleen mitailla itseään sitä vastaan.

Mielihyvän, jonka saa, kun pääsee "eroon kaikesta" vapauttamalla sielun, kun antaa luonnon ympäröidä itsensä.

Mielihyvän, jonka saa, kun löytää uusia ystäviä samanhenkisten metsästäjien joukosta, kunnioittaen luontoa ja nauttien metsästyksestä yhdessä.

Luonnollisesti metsästykseseen liittyviä mielihyviä on runsaasti ja ne pitävät sisällään paljon muutakin kuin itse metsästyksen. Tämä ajattelutapa ja kaiken metsästykseseen liittyvän kunnioittaminen on yhteistä metsästäjille, jotka valitsevat BENELLIN.